



COLOP®

MARKING SOLUTIONS

The Spirit of Innovation

SOLD BY
**PAUL'S
PLUMBING SHOP**
418 HILLSIDE AVENUE
TAMPA, FLORIDA 34615
PHONE 348-9762

COLOP® Printer 30



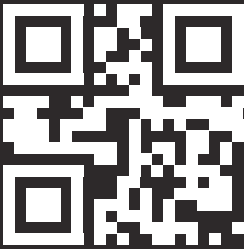





COLOP®
Printer C-30



www.colop.com

ANE WEBBERLY
COTLAND ROAD 27
WEST ESSEX CM11 3SP
01234 598067
m@t.WARY@WEB.com



	Printer Line Standard, Printer Compact Line 6-7	6-7
	Printer Line obdélníková, podlouhlá, trojúhelníková, čtvercová, kulatá, oválná 8-12	8-12
	Printer Line Dater obdélníková, čtvercová, trojúhelníková, oválná, kulatá 13-16	13-16
	Printer S 200, Printer Mini Line 17-19	17-19
	Razítka s hotovým textem 20	20
	Expert Line 22-25	22-25
	Classic Line 26-29	26-29
	Office Line 30	30
	Pocket Stamp Plus, Pocket Stamp 32-33	32-33
	Stamp Mouse 34	34
	Stamp Writer, Pen Stamp Touch 35	35
	Razítka k vlastnímu sestavení textu 38	38
	Green Line 40-42	40-42
	Náhradní polštářky 44-45	44-45
	Pásková razítka, Speciální znaky 47-49	47-49
	Pásková datumová razítka s deskou 50-51	50-51
	Numrex, Swing Stamps 52	52
	MICRO razítkové podušky, Razítkové barvy 54-55	54-55
	Reliéfní kleště 57	57
	Materiály pro výrobu textových desek 58	58

O nás

The Spirit of Innovation



Globální hráč. Společnost COLOP je jedním z předních světových výrobců moderních razítek a značkovacích zařízení. Má více než 500 zaměstnanců a řadu poboček po celém světě. COLOP vyvážá na více než 130 běžných trhů s mírou exportu vyšší než 98 %. Neustálý růst je pevně zakořeněn ve firemní filozofii společnosti COLOP, která zajišťuje, že celosvětově rostoucí poptávku po vysoce kvalitních evropských razítkovacích výrobcích může i v budoucnu uspokojit. Právě z tohoto důvodu došlo k výraznému rozšíření výrobní kapacity v mateřském závodě v Praze. Welsu v Rakousku, tak v druhém výrobním závodě společnosti v České republice. COLOP dnes působí ve třech oblastech podnikání: v segmentu standardních razítek, v segmentu v oblasti digitálního značení a v oblasti uměleckého řemesla.



Inovace & design. COLOP se od svého založení zhruba před 40 lety zavázala k inovaci produktů v oblasti nejmodernějších označovacího zařízení, zejména razítek. V roce 2008 například společnost zavedla do světa razítka takzvaná „Zelená razítka“. Tato razítka jsou vyráběna převážně z recyklovaných nebo obnovitelných surovin. Razítka s antibakteriální ochranou jsou další z významných inovací společnosti. S řadou razítek Printer se stala trendem personalizace razítek. V roce 2019 představila společnost COLOP první elektronicko-digitální razítka a značkovací zařízení na světě pro mobilní tisk svého druhu - COLOP e-mark®.



Marking Solutions. Produktový sortiment zahrnuje široký výběr z razítek pro různé oblasti využití. Přes kancelářské ke kapesním razítkům, od textových až po datumová a od pravouhlých až po kulatá razítka. Dodatečně COLOP nabízí všechny nezbytné produkty a systémy, které zaručí kvalitativní hodnotný otisk razítka. Řešení E-Business pro vytvoření textových desek nebo online-prodej razítek, jakož i Software Tools pro personalizaci image kartiček vytváří kompletní servis COLOPu.



Kvalita & management ochrany životního prostředí. Již několik let je systém COLOP managementu ochrany životního prostředí certifikován dle ISO normy 14001. Tím je zaručeno, že všechny procesy jsou optimalizovány podle ekologických hledisek. Vysoké EU požadavky i regionální povinnosti jsou přesahovány nadprůměrným dobrovolným příspěvkem ochrany životního prostředí. Již od roku 2001 je COLOP certifikován dle ISO 9001. Tato certifikace je základem pro kontinuální zlepšování procesu podnikového interního systému managementu kvality.

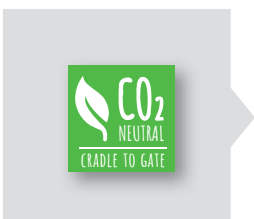

CO₂ neutrální. Již při vývoji výrobků je věnována pozornost šetření zdrojů a používání udržitelných materiálů. Využívání recyklovaných plastů je trvale optimalizováno a zvyšováno, stejně jako energie a suroviny jsou využívány co nejefektivněji. Vlastní fotovoltaický systém vyrábí značnou část elektrické energie potřebné v závodě ve Welsu. Výrazně snížené, ale nevyhnutelné emise CO₂ výrobků - vyráběných v jednom ze dvou výrobních závodů v rakouském Welsu nebo v českých Borovanech - jsou kompenzovány investicemi do projektů na ochranu klimatu (projekty Gold Standard). To znamená, že více než 90 % všech výrobků z řady razítek COLOP lze označit za klimaticky neutrální.



High-tech výroba. COLOP sází při výrobě svých produktů na modernizaci a efektivnost se zvláštním ohledem na potřebný zdroj energie. Plně automatizovaná výroba a vytvoření klíčových produktových řad, plynulá modernizace a obnova strojového parku, jakož i neustálé optimalizace procesů zajišťují vysokou kvalitu produktů při současně energeticky efektivní produkci.



Printer Line

Rozsáhlý sortiment
samobarvících razítek

Produktová řada Printer Line nabízí kompletní výběr velikostí od malých a praktických až po velká a velkorysá razítka - nejširší sortiment formátů od kulatých až po oválné a dokonce i trojúhelníkové.

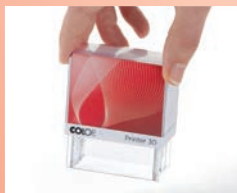

Vyrobeno z vysoce kvalitních materiálů pro spolehlivé, pravidelné a pohodlné použití

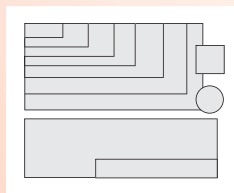

Téměř všechny běžné velikosti jsou k dispozici - od velmi malých až po extra velké otisky



Různé modely jsou k dodání také v provedení datumových nebo číslovacích razítek

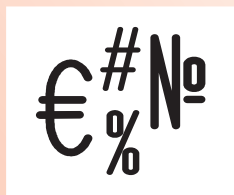

Pásky s jednotlivými znaky vhodnými pro různé modely

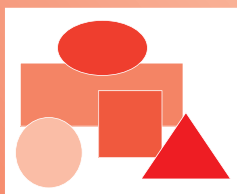

K dispozici ve všech rozměrech od obdélníkového po trojúhelníkový, stejně tak od kulatého po oválný a další. Pro nápadné a neobvyklé otisky

COLOP Printer

Neomezená personalizace

XXL image okénko pro vynikající personalizaci (patent pending).

Prostor pro umístění vlastního logo - kontakt na výrobce textové desky je stále v paměti zákazníka.
Marketingové možnosti - přináší značku obchodníka až ke koncovému zákazníkovi.

Inovativní koncept rámečku (Patent pending)

perfektní manipulace,
vysoce kvalitní provedení,
bezchybný hladký chod,
příjemný zvuk

Až o 10% menší objem



ImageCard™ archy

COLOP nabízí perforované archy ImageCard

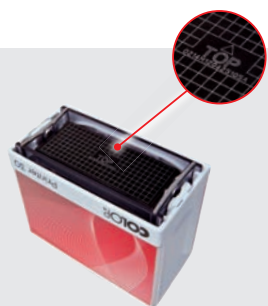

Extra rychlá montáž

- stojí perfektně na hlavě
- odstraněná ochranná fólie
- raster pro rychlou pozici (patent pending)
- TOP označení

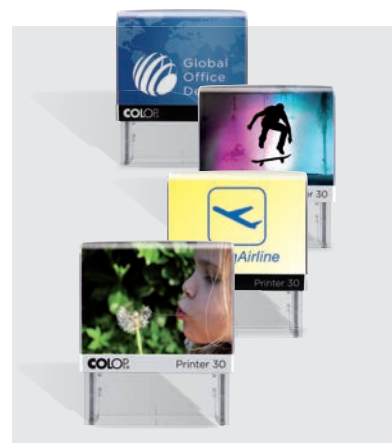

Krytka
ochranná
funkce a
pro použití
na cestách

- Lehce odnímatelné image okénko
- Zpětně kompatibilní podušky na razítka
- Protiskuzová technologie
- Transparentní spodní díl



ImageCard Designer

software pro sofistikovanou online personalizaci:

www.imagecard.colop.com



Jedinečná optimalizace skladových zásob

2 výrobky → 8 variant a 6 barev náhradních polštářků
= 12 skladových položek

redukce stavu skladu až o 75% !



COLOP Printer Compact

Made to impress

Inteligentní velikost, nízká hmotnost, vysoká kvalita.

Inovace "Made In Austria"



K dispozici
transparentní
a neprůhledný,
v oblíbených
barvách



NOVINKA

Inovativní uzamykací systém
pro snadnou, ale úspornou
manipulaci (patentováno)



**Vyšší úroveň držáku
textové desky** pro rychlou
a snadnou montáž



Technologie proti sklouznutí
s dvousložkovým vstřikováním
pro dlouhou životnost a
přilnavost



Obdélníkové "indexové" karty
snadno se tisknou, snadno se
vymění

- Nejvyšší kvalita a inkoust vhodný pro archivaci
- Kompatibilní polštářky
- Průhledná základna pro přesnější otisk



Žebrování
na rukojeti
pro pohodlnou
manipulaci



**Dokonale integrovaný a
samozacvakávací kryt**
činí razítko mobilním a
chrání ho před znečištěním a
poškozením a není nutné žádné
další zamykání

6 | PRINTER LINE Standard



Petr Kalous
Luční 23
357 03 Svatava

10 x 27 mm

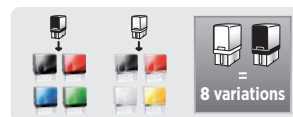

Printer 10

10 x 27 mm	Otisk - rozměr	E/10	Polštářek
Barva rámečku		Volitelné: krytka	
3	Doporučený počet rádek	Volitelné: přívěsek ke klíčům	
Balení			



Mirka Maršálová
Atletická 632
360 01 Karlovy Vary

14 x 38 mm

Printer 20

14 x 38 mm	Otisk - rozměr	E/20	Polštářek
Barva rámečku		Volitelné: krytka	
4	Doporučený počet rádek	Volitelné: Green Line	
Balení			



Restaurace U JELENA
Marek Hrdlička
353 01 Mariánské Lázně
tel. 354 685 648
e-mail: restaurace.jelen@iol.cz

18 x 47 mm

Printer 30

18 x 47 mm	Otisk - rozměr	E/30	Polštářek
Barva rámečku		Volitelné: krytka	
5	Doporučený počet rádek	Volitelné: Green Line	
Balení			



Zakázkové krejčovství
YOUNG STYLE
Jarní 356, 685 43 Počernice
tel. 368 562 489

23 x 59 mm

Printer 40

23 x 59 mm	Otisk - rozměr	E/40	Polštářek
Barva rámečku		Volitelné: krytka	
6	Doporučený počet rádek	Volitelné: Green Line	
Balení			



Cestovní kancelář

Evropa

Jesenická 86

468 21 Kralovice

tel. 604 567 890

30 x 69 mm

Printer 50

30 x 69 mm	Otisk - rozměr	Balení	
Barva rámečku		E/50	Polštářek
7	Doporučený počet rádek	Volitelné: Green Line	



Provedena povolená přestavba vozidla a montáž a provedení zařízení pro pohon vozidla propanbutanem typu AGC 02.04. Je shodná s typem, jehož technická způsobilost byla schválena MD ČR č. 1777 z 21.10. 1996 a rozhodnutím MD ČR č.j. 23328/96-222 ze dne 21.10. 1996. Změna údajů technického průkazu vozidla je uvedena v jeho příloze.

37 x 76 mm

Printer 60

37 x 76 mm	Otisk - rozměr	Balení	
Barva rámečku		E/60	Polštářek
8	Doporučený počet rádek		



Kenneth Clark
Unit 90A, Valepits Road, Barretts Grove
Birmingham B66 9TD

10 x 27 mm

Printer C 10

	Otisk - rozměr		Balení
	Držák - barva		Polštářek
	Doporučený počet řádek		Volitelné: krytka



MARY COOPER
28 Hucclecote Road • Gloucester GL5 9TH
Tel: 1452 54 33 21
e-mail: mary@cooper.co.uk

14 x 38 mm

Printer C 20

	Otisk - rozměr		Balení
	Držák - barva		Polštářek
	Doporučený počet řádek		Volitelné: krytka



GORDON WALKER
5 Moore Road, Aberdeen AB13 6BE
Tel: 1234 80 63 62
mobile: 0555 456 890
e-mail: gordon@walker.co.uk

18 x 47 mm

Printer C 30

	Otisk - rozměr		Balení
	Držák - barva		Polštářek
	Doporučený počet řádek		Volitelné: krytka



RED SKIES LTD
Advertising Agency
Parker Tower 43
49 Parker St WC2B 5PS London
Tel: 55 74 30 63 00 - Fax: 55 74 30 63 19
e-mail: red@skies_ltd.co.uk

23 x 59 mm

Printer C 40

	Otisk - rozměr		Balení
	Držák - barva		Polštářek
	Doporučený počet řádek		Volitelné: krytka



LANCASTER GARDEN PRODUCTS
Gardening - Equipment and Supplies
Stockton Lane • York YO65 5UE
Tel: 1555 40 01 41
Fax: 1555 40 01 85
e-mail: lancaster@garden.co.uk
e-mail: garden@equip_supplies.co.uk

30 x 69 mm

Printer C 50

	Otisk - rozměr		Balení
	Držák - barva		Polštářek
	Doporučený počet řádek		



BRITISH CARGO OVERSEAS INTERNATIONAL TRANSPORT LTD
North London Freight Centre
York Way, Kings Cross, London N3 8BB
Tel: 0123 456 7890
Fax: 0123 456 7891
sales@britishcargooverseas.co.uk
www.britishcargooverseas.com

37 x 76 mm

Printer C 60

	Otisk - rozměr		Balení
	Držák - barva		Polštářek
	Doporučený počet řádek		

8 | PRINTER LINE obdélníková



*Kostel
Svatého Jakuba*

Nedělní bohoslužby
7.00, 9.00 a 11.00 hod.

20 x 30 mm

Printer 52

20 x 30 mm	Otisk - rozměr		Balení
	Držák - barva		Polštářek
	Doporučený počet řádek		



24 x 45 mm

Printer S 200

24 x 45 mm	Otisk - rozměr		Balení
	Držák - barva		Polštářek
	Doporučený počet řádek		



Firma KRAŠ

instalatérské práce

Mánesova 1698

356 05 SOKOLOV

tel. 352 698 745

30 x 45 mm

Printer 53

30 x 45 mm	Otisk - rozměr		Balení
	Držák - barva		Polštářek
	Doporučený počet řádek		



Raiffeisen bank a.s.

Kolářova 9, 126 01 Praha 4

pobočka Mariánské Lázně

Novotného 65

365 17 Mariánské Lázně

30 x 50 mm

Printer 35

30 x 50 mm	Otisk - rozměr		Balení
	Držák - barva		Polštářek
	Doporučený počet řádek		



Veterinární klinika

MVDr. Petr Vodička

Zeyerova 168/2

353 01 Mariánské Lázně

Po-Pá 8-10, 15-19 hod.

tel. +420 354 620 892

fax +420 354 620 300

33 x 56 mm

Printer 38

33 x 56 mm	Otisk - rozměr		Balení
	Držák - barva		Polštářek
	Doporučený počet řádek		



Cestovní kancelář
HOLIDAY TOUR

360 05 Karlovy Vary



40 x 50 mm

Printer 54

40 x 50 mm	Otisk - rozměr		Balení
	Držák - barva		Polštářek
	Doporučený počet řádek		



AUTOBUSOVÁ DOPRAVA

převaha osob lůžkovým autobusem

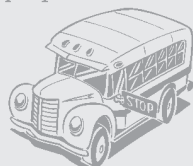

Karel Březina

Písková 3658/84

Mladá Boleslav

tel.: 369 875 658

www.autobusybrezina.cz

40 x 60 mm



Printer 55

40 x 60 mm	Otisk - rozměr		Balení
	Držák - barva		Polštářek
	Doporučený počet řádek		



KONTROLA

Andrej Klínko

6 x 15 mm

Printer 05

6 x 15 mm	Otisk - rozměr		Balení
	Držák - barva		Polštářek
	Doporučený počet řádek		



Ing. JAROSLAV MATĚJOVSKÝ

vedoucí pobočky

10 x 69 mm



Printer 15

10 x 69 mm	Otisk - rozměr		Balení
	Držák - barva		Polštářek
	Doporučený počet řádek		



MUDR. EVA PAZRÁLOVÁ

15 x 75 mm



Printer 25

15 x 75 mm	Otisk - rozměr		Balení
	Držák - barva		Polštářek
	Doporučený počet řádek		



K O R E K T U R A

schváleno do tisku upravit a opět předat ke k

Za neoznačené chyby neneseme žádnou zodpovědnost a nemohou být reklamovány.

datum

podpis

25 x 82 mm



Printer 45

25 x 82 mm	Otisk - rozměr		Balení
	Držák - barva		Polštářek
	Doporučený počet řádek		



A TEAM

Autobazar Pepino

• 357 04 Prachatice •

45 x 45 x 45 mm



Printer T 45

45 x 45 x 45 mm	Otisk - rozměr		Balení
	Držák - barva		Polštářek
	Doporučený počet řádek		

10 | PRINTER LINE čtvercová



12 x 12 mm



Printer Q 12

12 x 12 mm	Otisk - rozměr	Balení
Držák - barva	E/Q12	Polštářek
3	Doporučený počet řádek	Volitelné: přívěsek ke klíčům



17 x 17 mm



Printer Q 17

17 x 17 mm	Otisk - rozměr	Balení
Držák - barva	E/Q17	Polštářek
4	Doporučený počet řádek	

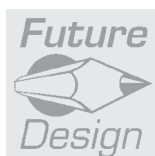

20 x 20 mm

Printer Q 20

20 x 20 mm	Otisk - rozměr	Balení
Držák - barva	E/Q20	Polštářek
5	Doporučený počet řádek	



24 x 24 mm



Printer Q 24

24 x 24 mm	Otisk - rozměr	Balení
Držák - barva	E/Q24	Polštářek
6	Doporučený počet řádek	



31 x 31 mm



Printer Q 30

31 x 31 mm	Otisk - rozměr	Balení
Držák - barva	E/Q30	Polštářek
7	Doporučený počet řádek	



Určeno pro:

- mzdové oddělení
- provozní oddělení
- personální oddělení
- odbyt

43 x 43 mm



Printer Q 43

43 x 43 mm	Otisk - rozměr	Balení
Držák - barva	E/Q43	Polštářek
10	Doporučený počet řádek	



Ø 12 mm

Printer R 12

	Otisk - rozměr		Balení
	Držák - barva		Polštářek
	Doporučený počet řádek		Volitelné: přívěsek ke klíčům



Ø 17 mm

Printer R 17

	Otisk - rozměr		Balení
	Držák - barva		Polštářek
	Doporučený počet řádek		Volitelné: přívěsek ke klíčům



Ø 24 mm

Printer R 24

	Otisk - rozměr		Balení
	Držák - barva		Polštářek
	Doporučený počet řádek		



Ø 30 mm

Printer R 30

	Otisk - rozměr		Balení
	Držák - barva		Polštářek
	Doporučený počet řádek		Volitelné: Polštářek (dvoubarevný)



Ø 40 mm

Printer R 40

	Otisk - rozměr		Balení
	Držák - barva		Polštářek
	Doporučený počet řádek		Volitelné: Polštářek (dvoubarevný)

12 | PRINTER LINE kulatá



Ø 45 mm

Printer R 45

	Otisk - rozměr		Balení
	Držák - barva		Polštářek
	Doporučený počet řádek		



Ø 50 mm

Printer R 50

	Otisk - rozměr		Balení
	Držák - barva		Polštářek
	Doporučený počet řádek		Volitelné: Polštářek (dvoubarevný)



28 x 44 mm

Printer Oval 44

	Otisk - rozměr		Balení
	Držák - barva		Polštářek
	Doporučený počet řádek		



35 x 55 mm

Printer Oval 55

	Otisk - rozměr		Balení
	Držák - barva		Polštářek
	Doporučený počet řádek		



Kontrola kvality materiálu: RŮŽIČKA
12. 11. 2032
ŠKODA AUTO a. s.
20 x 30 mm

Printer 52-Dater			
	Otisk - rozměr		Doporučený počet řádek
	Držák - barva		Balení
	Datum - výška		Polštářek
	Doporučený počet řádek		Volitelné: Green Line



NALOŽENO
12. 11. 2032
Roman Havlis
24 x 45 mm

Printer S 260			
	Otisk - rozměr		Balení
	Držák - barva		Polštářek
	Datum - výška		Volitelné: Polštářek (dvoubarevný)
	Doporučený počet řádek		Volitelné: Green Line



VÝROBA KULIČKOVÝCH LOŽISEK
Moravské Budějovice
12. 11. 2032
Přijal
Vlastimil Novochoďský
30 x 45 mm

Printer 53-Dater			
	Otisk - rozměr		Balení
	Držák - barva		Polštářek
	Datum - výška		Volitelné: Polštářek (dvoubarevný)
	Doporučený počet řádek		



Výběrové řízení
zahájeno
12. 11. 2032
Městský úřad Podbořany
odbor rozvoje města
30 x 50 mm

Printer 35-Dater			
	Otisk - rozměr		Balení
	Držák - barva		Polštářek
	Datum - výška		Volitelné: Polštářek (dvoubarevný)
	Doporučený počet řádek		



KRAJSKÁ VETERINÁRNÍ SPRÁVA
Poděbradská 18, Olomouc
12. 11. 2032
zjištěno - nezjištěno infekční onemocnění
MVDr. Jaroslav Vodička
33 x 56 mm

Printer 38-Dater			
	Otisk - rozměr		Balení
	Držák - barva		Polštářek
	Datum - výška		Volitelné: Polštářek (dvoubarevný)
	Doporučený počet řádek		

14 | PRINTER LINE DATER obdélníková



40 x 50 mm

Printer 54-Dater

40 x 50 mm	Otisk - rozměr		Balení
	Držák - barva		Polštářek
4mm	Datum - výška		Volitelné: Polštářek (dvoubarevný)
	Doporučený počet řádek		

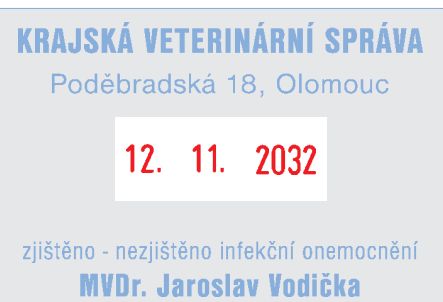

40 x 60 mm

Printer 55-Dater

40 x 60 mm	Otisk - rozměr		Balení
	Držák - barva		Polštářek
4mm	Datum - výška		Volitelné: Polštářek (dvoubarevný)
	Doporučený počet řádek		



37 x 76 mm

Printer 60-Dater M

37 x 76 mm	Otisk - rozměr		Doporučený počet řádek
	Držák - barva		Balení
4mm	Datum - výška		Polštářek

Printer 60 DD Printer 60 L Printer 60 R



37 x 76 mm

Printer 60-Dater Dvoudatum

Printer 60-Dater L/R

37 x 76 mm	Otisk - rozměr		Doporučený počet řádek
	Držák - barva		Balení
3mm	Datum - výška		Polštářek

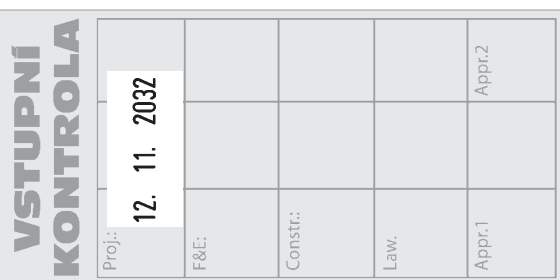

76 x 37 mm

Printer 60-Dater H

76 x 37 mm	Otisk - rozměr		Doporučený počet řádek
	Držák - barva		Balení
3mm	Datum - výška		Polštářek

* obsahuje řádek pro datum



24 x 24 mm

Printer Q 24-Dater

	Otisk - rozměr		Doporučený počet řádek
	Držák - barva		Balení
	Datum - výška		Polštářek



31 x 31 mm

Printer Q 30-Dater

	Otisk - rozměr		Balení
	Držák - barva		Polštářek
	Datum - výška		Volitelné: Polštářek (dvoubarevný)
	Doporučený počet řádek		

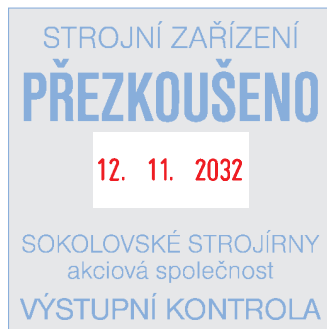

43 x 43 mm

Printer Q 43-Dater

	Otisk - rozměr		Balení
	Držák - barva		Polštářek
	Datum - výška		Volitelné: Polštářek (dvoubarevný)
	Doporučený počet řádek		

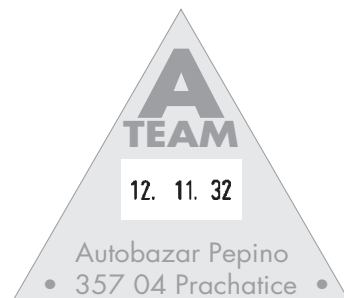

45 x 45 x 45 mm

Printer T 45-Dater

	Otisk - rozměr		Doporučený počet řádek
	Držák - barva		Balení
	Datum - výška		Polštářek



35 x 55 mm

Printer Oval 55-Dater

	Otisk - rozměr		Doporučený počet řádek
	Držák - barva		Balení
	Datum - výška		Polštářek

16 | PRINTER LINE DATER kulatá



Ø 24 mm

Printer R 24-Dater

	Otisk - rozměr		Doporučený počet řádek
	Držák - barva		Balení
	Datum - výška		Polštářek

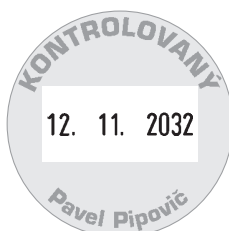

Ø 30 mm

Printer R 30-Dater

	Otisk - rozměr		Balení
	Držák - barva		Polštářek
	Datum - výška		Volitelné: Polštářek (dvoubarevný)
	Doporučený počet řádek		



Ø 40 mm

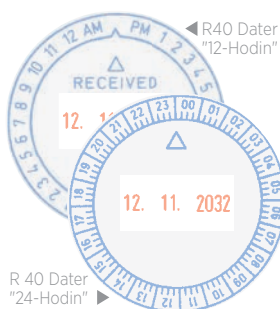

R 40 Dater "24-Hodin" ▶

Printer R 40-Dater

	Otisk - rozměr		Balení
	Držák - barva		Polštářek
	Datum - výška		Volitelné: Polštářek (dvoubarevný)
	Doporučený počet řádek		



Ø 45 mm

Printer R 45-Dater

	Otisk - rozměr		Balení
	Držák - barva		Polštářek
	Datum - výška		Volitelné: Polštářek (dvoubarevný)
	Doporučený počet řádek		



Ø 50 mm

Printer R 50-Dater

	Otisk - rozměr		Balení
	Držák - barva		Polštářek
	Datum - výška		Volitelné: Polštářek (dvoubarevný)
	Doporučený počet řádek		

* obsahuje řádek pro datum



12. 11. 2032

Printer S 220

	Držák - barva		Polštářek
	Datum - výška		Volitelné: Green Line
	Balení		



1 2 3 4 5 6

Printer S 226

	Držák - barva		Polštářek
	Čísla - výška		Volitelné: Green Line S 226 Speciální znaky
	Balení		

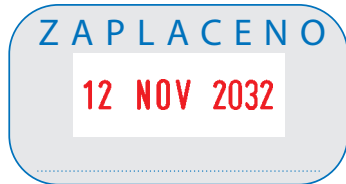

24 x 45 mm

L1



L2

L3

Printer S 260/L

	Otisk - rozměr		Polštářek
	Držák - barva		Volitelné: Polštářek (dvoubarevný)
	Datum - výška		Volitelné: Green Line
	Balení		



24 x 45 mm

Printer S 200

	Otisk - rozměr		Balení
	Držák - barva		Polštářek
	Doporučený počet řádek		



24 x 45 mm

Printer S 226/P

	Otisk - rozměr		Balení
	Držák - barva		Polštářek
	Čísla - výška		Volitelné: Polštářek (dvoubarevný)
	Doporučený počet řádek		Volitelné: Speciální znaky

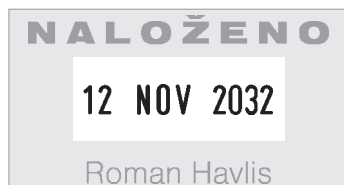

24 x 45 mm

Printer S 260

	Otisk - rozměr		Balení
	Držák - barva		Polštářek
	Datum - výška		Volitelné: Polštářek (dvoubarevný)
	Doporučený počet řádek		Volitelné: Green Line



12. 11. 2032

Mini-Dater S 120

4mm	Datum - výška	E/10	Polštářek
10	Balení		



12. 11. 32

Mini-Dater S 120/SD

4mm	Datum - výška	E/10	Polštářek
10	Balení		



1 2 3 4 5 6

Mini-Folio S 126

23 4mm	Číslo - výška	E/10	Polštářek
10	Balení		



12. 11. 2032 - 21. 11. 2032

Mini-Dater S 120/DD

4mm	Datum - výška	E/12	Polštářek
10	Balení		



1 2 3 4 5 6 7 8 9 0 1 2 3

Mini-Folio S 120/13

23 4mm	Číslo - výška	E/12	Polštářek
10	Balení		

**DOPORUČENĚ 12. 11. 2032**

ZAPLACENO NEJSME PLÁTCI DPH ODESLÁNO: DOŠLO DNE: DOBÍRKA STORNO	K O P I E V Y Ř Í Z E N O O R I G I N Á L D O P O R U Č E N Ě D A Ň O V Ý D O K L A D Z A U Č T O V Á N O
--	--

Mini-Info-Dater S 120/WD

4mm	Datum - výška / phrase band	E/12	Polštářek
10	Balení	E/12/2	Volitelné: Polštářek (dvoubarevný)



ZAPLACENO S160/L1
12. 11. 2032

D O Š L O S160/L2
12. 11. 2032

VYŘÍZENO S160/L3
12. 11. 2032

e-m@iled S160/L4
12. 11. 2032

Mini-Dater S 160/L

	Datum - výška		Polštářek
	Balení		Volitelné: Polštářek (dvoubarevný)



zaúčtoval
ALOIS ZEMEK 12. 11. 2032
10 x 25 mm

Mini-Dater S 120/P

	Otisk - rozměr		Balení
	Datum - výška		Volitelné: Polštářek (dvoubarevný)
	Doporučený počet řádek		



5 x 25 mm
PATRIK DONUTIL
EXPORT - IMPORT
12. 11. 2032

Mini-Dater S 160

	Otisk - rozměr		Balení
	Datum - výška		Volitelné: Polštářek (dvoubarevný)
	Doporučený počet řádek		



3,5 x 49 mm
Prosíme nezapomeňte na naši dovolenou:
12. 11. 2032 - 21. 11. 2032

Mini-Dater S 160/DD

	Otisk - rozměr		Balení
	Datum - výška		Volitelné: Polštářek (dvoubarevný)
	Doporučený počet řádek		



Václav Pláteník - technický ředitel
8 x 52 mm

Mini-Print S 110

	Otisk - rozměr		Balení
	Doporučený počet řádek		Polštářek

20 | PRINTER LINE Razítka s hotovým textem



DOPORUČENĚ

KOPIE

DOŠLO DNE

ZAPLACENO

ZAÚČTOVÁNO

14 x 38mm

Printer 20/L

14 x 38 mm	Otisk - rozměr	Balení
Barva	E/20	Polštářek



Ø 22 mm

Motivational Stamps

Ø 22 mm	Otisk - rozměr	4 Balení
Držák - barva		



Heavy Duty

Extrémně spolehlivá značící zařízení

Široký sortiment pro každé použití: od robustní řady Classic Line a Expert Line pro náročné každodenní použití až po lehké stativy řady Office Line.



Expert Line: ocel zaručuje kvalitu a stabilitu - minimální obsah čisté oceli 80%

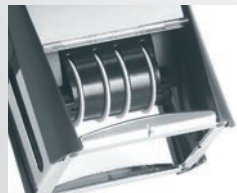

Zakrytí pásků umožňuje čistou manipulaci



Indexové okénko pro znázornění otisku nabízí prostor pro další osobní údaje

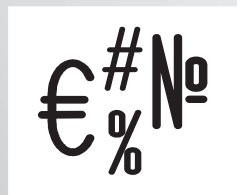

Pásky s jednotlivými znaky vhodnými pro různé modely



Jednoduchá výměna polštářků

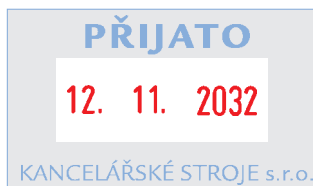

24 x 41 mm

3160			
	Otisk - rozměr		Balení
	Datum - výška		Polštářek
	Doporučený počet řádek		Volitelné: Polštářek (dvoubarevný)

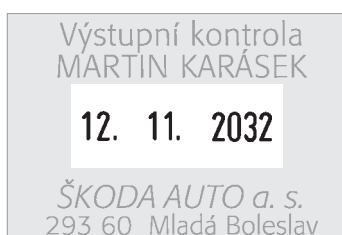

30 x 45 mm

3360			
	Otisk - rozměr		Balení
	Datum - výška		Polštářek
	Doporučený počet řádek		Volitelné: Polštářek (dvoubarevný)

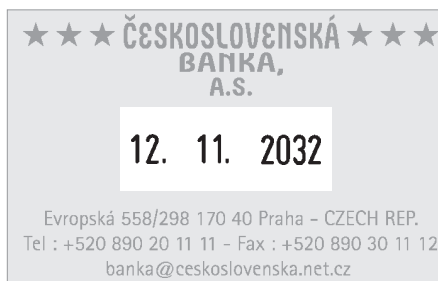

37 x 58 mm

3660			
	Otisk - rozměr		Balení
	Datum - výška		Polštářek
	Doporučený počet řádek		Volitelné: Polštářek (dvoubarevný)

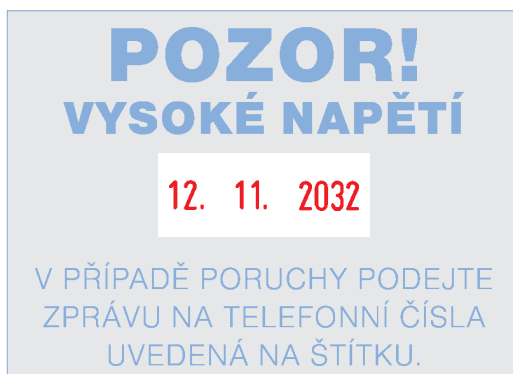

49 x 68 mm

3860			
	Otisk - rozměr		Balení
	Datum - výška		Polštářek
	Doporučený počet řádek		Volitelné: Polštářek (dvoubarevný)



OBCHOD S TABÁKEM
BRONKO KULIČKA & PAVEL PÍPOVIČ
Odborů 390
120 00 Praha - CZECH REP.
Tel : +520 398 66 77 60
Fax : +520 398 66 77 50

24 x 41 mm

3100

	Otisk - rozměr		Balení
	Doporučený počet řádek		Polštářek



COMMERCE SERVICE
Roosewelta 2130, 436 01 Litvínov

30 x 45 mm

3300

	Otisk - rozměr		Balení
	Doporučený počet řádek		Polštářek



FOKINA
FOKINA BOHEMIA
(1) s.r.o.
Bor č.p. 53 • 362 61 Sadov
tel./fax: 0164/612 780
IČO: 182 25 748 • DIČ: 128-182 25 748

27 x 58 mm

3400

	Otisk - rozměr		Balení
	Doporučený počet řádek		Polštářek



BABY STUDIO
IVANA ŘÍHOVÁ
Náměstí míru 375, Litvínov
TEL.: 035/57643

37 x 58 mm

3600

	Otisk - rozměr		Balení
	Doporučený počet řádek		Polštářek



Cestovní kancelář
Evropa
Jesenická 86
468 21 Kralovice
tel. 604 567 890

34 x 79 mm

3700

	Otisk - rozměr		Balení
	Doporučený počet řádek		Polštářek



Ø 40 mm

R 3040-Dater

Ø 40 mm	Otisk - rozměr		Balení
4 mm	Datum - výška		Polštářek
7*	Doporučený počet řádek		Volitelné: Polštářek (dvoubarevný)



Ø 40 mm

R 3040

Ø 40 mm	Otisk - rozměr		Balení
7	Doporučený počet řádek		Polštářek



Fakturační kontrola PDP-1

Dodací list:.....
 Fakturace:.....
 Z účtárny:.....
 Do účtárny:.....

49 x 68 mm

3800

49 x 68 mm	Otisk - rozměr		Balení
10	Doporučený počet řádek		Polštářek



AUTOBUSOVÁ DOPRAVA

převážení osob lůžkovým autobusem
Karel Březina

Písková 3658/84
353 01 Mariánské Lázně
Tel: +420 354 620 892, Fax: 420 354 620 300
E-Mail: office@autobusova-doprava.cz
Homepage: www.autobusova-doprava.cz

Podpis

3900

55 x 106 mm	Otisk - rozměr		Balení
12	Doporučený počet řádek		Polštářek



Fakturační kontrola

PDP-1

Povolení uděleno:

12. 11. 2032

Fakturace:

Z účtárny:

Do účtárny:

3960			
55x106 mm	Otisk - rozměr	Balení	
4mm	Datum - výška	E/3900	Polštářek
11*	Doporučený počet řádek	E/3900/2	Volitelné: Polštářek (dvoubarevný)



3960 S3 3960 S4

P
F
Lava

11. 2032 **12. 11. 2032**

Appr. 4

Appr. 5

3960 S3 / S4			
55x106 mm	Otisk - rozměr	Balení	
4mm	Datum - výška	E/3900	Polštářek
11*	Doporučený počet řádek		



loop construction

Prosíme nezapomeňte na naši dovolenou:

11. 2032 - 12. 11. 2032

loop construction, 235/17, 293 60 Mladá Boleslav - CZECH REP.
Tel: +520 324 99 22 99 Fax: +520 324 99 22 98
Homepage: www.loop-construction.cz
E-mail: loop-construction@yahoo.cz

3960 Double Date			
55x106 mm	Otisk - rozměr	Balení	
4mm	Datum - výška	E/3900	Polštářek
11*	Doporučený počet řádek		

KANCELÁŘSKÉ STROJE s.r.o.
24 x 41 mm

2160			
	Otisk - rozměr		Balení
	Datum - výška		Polštářek
	Doporučený počet řádek		Volitelné: Polštářek (dvoubarevný)



30 x 45 mm

2360			
	Otisk - rozměr		Balení
	Datum - výška		Polštářek
	Doporučený počet řádek		Volitelné: Polštářek (dvoubarevný)
	Volitelné: Green Line		

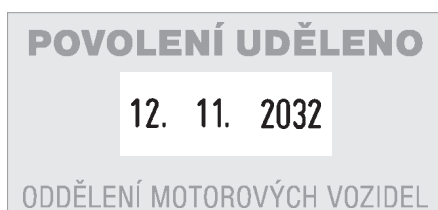

27 x 58 mm

2460			
	Otisk - rozměr		Balení
	Datum - výška		Polštářek
	Doporučený počet řádek		Volitelné: Polštářek (dvoubarevný)

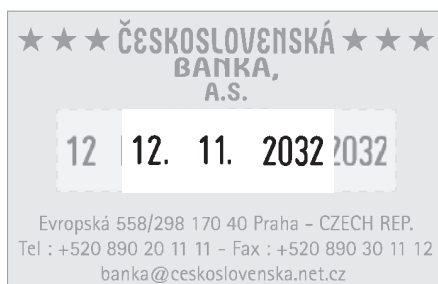

37 x 58 mm

- 2660/S3
- 2660
- 2660/S4

2660			
	Otisk - rozměr		Polštářek
	Datum - výška		Volitelné: Polštářek (dvoubarevný)
	Doporučený počet řádek		Volitelné: Green Line
	Balení		

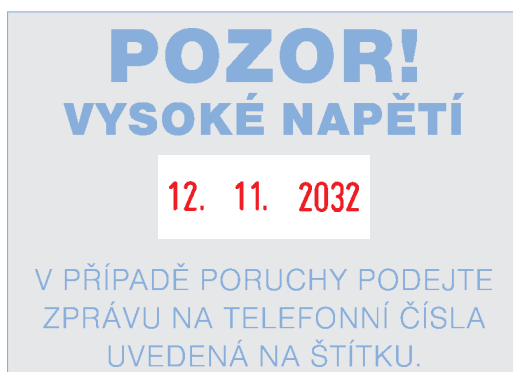

49 x 68 mm

2860			
	Otisk - rozměr		Balení
	Datum - výška		Polštářek
	Doporučený počet řádek		Volitelné: Polštářek (dvoubarevný)



OBCHOD S TABÁKEM
 BRONKO KULIČKA & PAVEL PÍPOVIČ
 Odborů 390
 120 00 Praha - CZECH REP.
 Tel : +520 398 66 77 60
 Fax : +520 398 66 77 50

24 x 41 mm

2100			
	Otisk - rozměr		Balení
	Doporučený počet řádek		Polštářek



COMMERCE SERVICE
 Roosewelta 2130, 436 01 Litvínov

30 x 45 mm

2300			
	Otisk - rozměr		Polštářek
	Doporučený počet řádek		Volitelné: Green Line
	Balení		



FOKINA
FOKINA BOHEMIA
 (1) **S.R.O.**
 Bor č.p. 53 • 362 61 Sadov
 tel./fax: 0164/612 780
 IČO: 182 25 748 • DIČ: 128-182 25 748

27 x 58 mm

2400			
	Otisk - rozměr		Balení
	Doporučený počet řádek		Polštářek



BABY STUDIO
 IVANA ŘÍHOVÁ
 Náměstí míru 375, Litvínov
 TEL.: 035/57643

37 x 58 mm

2600			
	Otisk - rozměr		Polštářek
	Doporučený počet řádek		Volitelné: Green Line
	Balení		



Fakturační kontrola PDP-1

Dodací list:.....
 Fakturace:.....
 Z účtárny:.....
 Do účtárny:.....

49 x 68 mm

2800			
	Otisk - rozměr		Balení
	Doporučený počet řádek		Polštářek



Ø 45 mm

R 2045			
	Otisk - rozměr		Balení
	Doporučený počet řádek		Polštářek



Ø 45 mm

R 2045 6			
	Otisk - rozměr		Balení
	Datum - výška		Polštářek
	Doporučený počet řádek		Volitelné: Polštářek (dvoubarevný)

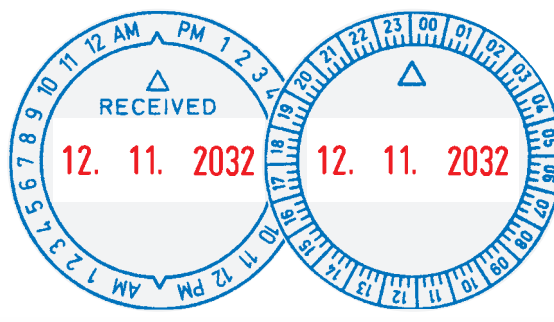

Ø 40 mm - "12-Hours"

Ø 40 mm - "24-Hours"

R 2045 UZ			
	Otisk - rozměr		Balení
	Datum - výška		Polštářek
	Doporučený počet řádek		Volitelné: Polštářek (dvoubarevný)



10 x 26 mm

2000/P			
	Otisk - rozměr		Balení
	Datum - výška		Polštářek
	Doporučený počet řádek		



24 x 41 mm

2106/P			
	Otisk - rozměr		Polštářek
	Číslo - výška		Volitelné: Polštářek (dvoubarevný)
	Doporučený počet řádek		Volitelné: sSpeciální znaky
	Balení		

* obsahuje řádek pro datum

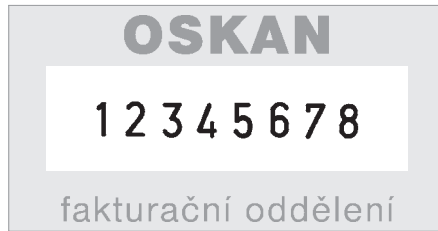

30 x 58 mm

2008/P			
	Otisk - rozměr		Balení
	Čísla - výška		Polštářek
	Doporučený počet řádek		Volitelné: Speciální znaky



30 x 58 mm

2010/P			
	Otisk - rozměr		Balení
	Čísla - výška		Polštářek
	Doporučený počet řádek		Volitelné: Speciální znaky



12. 11. 2032 2100/3
12. 11. 2032 2100/4
12. 11. 2032 2000/5

2100/3	2100/4	2000/5	
	Datum - výška 2100/3		Polštářek 2100/3, 2100/4
	Datum - výška 2100/4		Polštářek 2000/5
	Datum - výška 2000/5		Balení



1 2 3 4 5 6 2106
1 2 3 4 5 6 7 8 2008
1 2 3 4 5 6 7 8 9 0 2010

2106	2008	2010	
	Čísla - výška 2106		Polštářek 2008, 2010
	Čísla - výška 2008, 2010		Balení
	Polštářek 2106		Volitelné: Speciální znaky



ZAPLACENO 12. 11. 2032
D O Š L O OBJEDNÁNO
FAKTUROVÁNO ODESLÁNO
INVENTURA UPOMÍNKA
KONTROLOVÁNO VYŘÍZENO
VYBRÁNO ZAPLACENO
ULOŽENO ZAUČTOVÁNO

2000/WD			
	Datum - výška / phrase band		Polštářek
	Balení		



Výběrové řízení zahájeno

12. 11. 2032

Městský úřad Podbořany
odbor rozvoje města

30 x 45 mm

	S 360 Green Line			
		Otisk - rozměr		Balení
		Datum - výška	E/2300	Polštářek
	Doporučený počet řádek	E/2300/2	Volitelné: Polštářek (dvoubarevný)	



PROŠKOLENÍ VE ZPŮSOBU POUŽÍVÁNÍ
TECHNOLOGICKÝCH NÁVODEK, ZÁVĚSEK,
SEZNÁMENÍ S POPISEM PRAC. ČINNOSTI.

12. 11. 2032

ŠKOLENÍ SE ZÚČASTNIL A ROZUMĚL MU.

Podpis:

37 x 58 mm

	S 660 Green Line			
		Otisk - rozměr		Balení
		Datum - výška	E/2600	Polštářek
	Doporučený počet řádek	E/2600/2	Volitelné: Polštářek (dvoubarevný)	



**Městská knihovna
Ostrava**

28. října
700 00 Ostrava
tel. 596 118 008

30 x 45 mm

	S 300 Green Line		
		Otisk - rozměr	
	Doporučený počet řádek	E/2300	Polštářek



**CESTOVNÍ KANCELÁŘ
PARIS**

POZNÁVACÍ CESTY
POBYTOVÉ ZÁJEZDY

PŘIJĎTE A OBJEVTE KRÁSY FRANCIE



37 x 58 mm

	S 600 Green Line		
		Otisk - rozměr	
	Doporučený počet řádek	E/2600	Polštářek

* obsahuje řádek pro datum

Kapesní razítka

Praktický průvodce



Mnohočetné použití a vždy po ruce - na pracovním stole v kanceláři nebo na cestách, ať už na závěsné šňůrce kolem krku nebo jako přívěsek u klíčů.



Otevřít - orazítkovat - zavřít vše pouze jednou rukou



COLOP kuličková pera s razítkem jsou atraktivní psací potřeby s doplňkovou funkcí praktického razítka



Jednoduché a flexibilní použití - snadno a čistě



Moderní design - perfektní dárek pro každého



Malý, chytrý a mobilní - díky klípu vždy po ruce



Mirka Maršálová
Atletická 632
360 01 Karlovy Vary

14 x 38 mm



Pocket Stamp Plus 20

	Otisk - rozměr		Balení
	Barva		Polštářek
			Volitelné: Green Line
	Doporučený počet řádek		



PLACENO PŘEVODEM
První kreditní banka, a.s. Praha
pobočka Karlovy Vary
expozitura Janovice
123456789/1111

18 x 47 mm



Pocket Stamp Plus 30

	Otisk - rozměr		Balení
	Barva		Polštářek
			Volitelné: Green Line
	Doporučený počet řádek		



Zakázkové krejčovství
YOUNG STYLE
Jarní 356, 685 43 Počernice
tel. 368 562 489

23 x 59 mm



Pocket Stamp Plus 40

	Otisk - rozměr		Balení
	Barva		Polštářek
			Volitelné: Green Line
	Doporučený počet řádek		



Doplňky: Šňůrka na zavěšení

	Velikost		Balení
--	----------	--	--------

Doplňky: Přívěsek ke klíčům

	Velikost		Balení
--	----------	--	--------



Jiří Novotný
mobil: +420 602 584 366
e-mail: jiri.novotny@iol.cz

10 x 39 mm

Pocket Stamp Mini

	Otisk - rozměr		Balení
	Barva		Polštářek
	Doporučený počet řádek		



Glavunion
akciová společnost
PŘIJAL
Novotný Karel

25 x 25 mm

Pocket Stamp Q 25

	Otisk - rozměr		Balení
	Barva		Polštářek
	Doporučený počet řádek		



Ø 25 mm

Pocket Stamp R 25

	Otisk - rozměr		Balení
	Barva		Polštářek
	Doporučený počet řádek		



Ø 32 mm

Pocket Stamp R 30

	Otisk - rozměr		Balení
	Barva		Polštářek
	Doporučený počet řádek		



Ø 40 mm

Pocket Stamp R 40

	Otisk - rozměr		Balení
	Barva		Polštářek
	Doporučený počet řádek		



THOMAS JERRY
 Mouse Avenue 115
 Mice City, MC 194058
 e-mail: thomas@jerry.com

14 x 38 mm



Stamp Mouse 20

	Otisk - rozměr		Doporučený počet rádek
	Držák - barva		Polštářek



THOMAS A. JERRY
 Mouse Avenue 123
 Mice City, MC 191087
 e-mail: thomas@jerry.com
 www.thomas-a-jerry.com

18 x 47 mm



Stamp Mouse 30

	Otisk - rozměr		Doporučený počet rádek
	Držák - barva		Balení



Ø 30 mm



Stamp Mouse R 30

	Otisk - rozměr		Doporučený počet rádek
	Držák - barva		Balení



Ø 40 mm



Stamp Mouse R 40

	Otisk - rozměr		Doporučený počet rádek
	Držák - barva		Balení

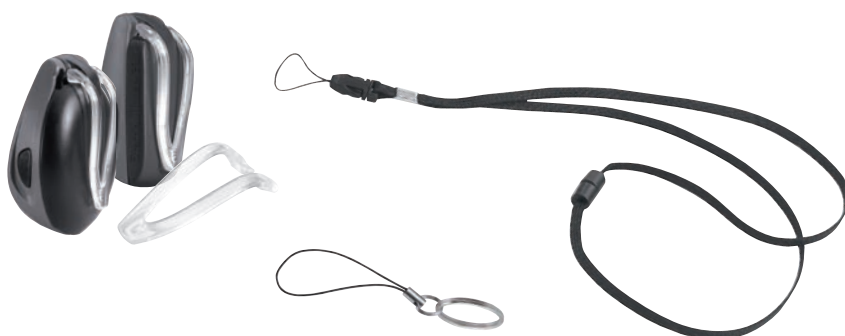

Accessory: Clip

	Balení
--	--------

Accessory: Lanyard

	Velikost		Balení
--	----------	--	--------

Accessory: Přívěsek ke klíčům

	Velikost		Balení
--	----------	--	--------



MUDr. Václav Kopecký
Poděbradská 124
CZ - 339 01 Klatovy

8 x 33 mm



Stamp Writer			
	Otisk - rozměr		Volitelné: exclusive case
	Barva		refill
	Doporučený počet řádek		



MUDr. Václav Kopecký
Poděbradská 124
CZ - 339 01 Klatovy

8 x 33 mm



Stamp Writer Exclusive			
	Otisk - rozměr		Volitelné: exclusive case
	Barva		refill
	Doporučený počet řádek		



MUDr. Václav Kopecký
Poděbradská 124
CZ - 339 01 Klatovy

8 x 33 mm



Stamp Writer Promotion			
	Otisk - rozměr		Doporučený počet řádek
	Barva		refill



DISCO - BAR LABAMBA
Londýnská 62
500 02 Hradec Králové

8 x 33 mm



Pen Stamp Touch			
	Otisk - rozměr		Volitelné: exclusive case
	Barva		refill
	Doporučený počet řádek		



D-I-Y razítka

Razítka k vlastnímu sestavení textu - pro vlastní kreativitu a umocnění dojmu



Sortiment razítek COLOP k vlastnímu sestavení textu spojuje přednosti samobarvících razítek s možností vytvoření a vysázení vlastního textu. Razítka k vlastnímu sestavení textu jsou dodávána nejen jako typická razítka pro kancelář, ale také jako mobilní kapesní razítka.



Atraktivní balení - podpoří rozhodnutí každého zákazníka



Snadné nastavení vlastního textu pomocí pinzety



Text lze kdykoliv libovolně měnit



S piktogramy a symboly - vždy o krok napřed



MAREK HRDLIČKA
JESENICKÁ 86
685 43 POČERNICE
☎ 368 562 489

14 x 38 mm

Printer 20/1 Set

14 x 38 mm	Otisk - rozměr		TS 35 / 3.5 mm
	Držák - barva		Balení
	Max. řádky - počet		Polštářek
	Max. počet znaků na řádek		



MAREK HRDLIČKA
JESENICKÁ 86
685 43 POČERNICE
☎ 368 562 489
e-m@il : M.HRDLIČKA@IOL.CZ

18 x 47 mm

Printer 30/1 Set

18 x 47 mm	Otisk - rozměr		TS 35 / 3.5 mm
	Držák - barva		Balení
	Max. řádky - počet		Polštářek
	Max. počet znaků na řádek		



MAREK HRDLIČKA
JESENICKÁ 86
685 43 POČERNICE
☎ 368 562 489
e-m@il : M.HRDLIČKA@IOL.CZ

18 x 47 mm

Printer 30/2 Set

18 x 47 mm	Otisk - rozměr		TS 25 / 2.5 mm TS 35 / 3.5 mm
	Držák - barva		Balení
	Max. řádky - počet		Polštářek
	Max. počet znaků na řádek		



→ MAREK HRDLIČKA ←
JESENICKÁ 86
685 43 POČERNICE
☎ 368 562 489
Fax: 368 562 489
e-m@il : M.HRDLIČKA@IOL.CZ

23 x 59 mm

Printer 40/2 Set

23 x 59 mm	Otisk - rozměr		TS 25 / 2.5 mm TS 35 / 3.5 mm
	Držák - barva		Balení
	Max. řádky - počet		Polštářek
	Max. počet znaků na řádek		



→ RESTAURACE U JELENA ←
MAREK HRDLIČKA
JESENICKÁ 86
685 43 POČERNICE
☎ 368 562 489
Fax: 368 562 489
e-m@il : RESTAURACE-U-JELENA@IOL.CZ
www.RESTAURACE-U-JELENA.CZ

30 x 69 mm

Printer 50/2 Set

30 x 69 mm	Otisk - rozměr		TS 25 / 2.5 mm TS 35 / 3.5 mm
	Držák - barva		Balení
	Max. řádky - počet		Polštářek
	Max. počet znaků na řádek		



Green Line

Přebíráme zodpovědnost

Produktová řada samobarvících razítek, která je vyrobená z obnovitelných a převážně recyklovaných materiálů. Minimální podíl recyklovaných plastů je 65 - 80 %. Nezbytné zůstatkové emise CO₂ jsou kompenzovány investicemi do projektu na ochranu klimatu (GOLD STANDARD Projects), opírajícího se o rozhraní systému "cradle to gate".

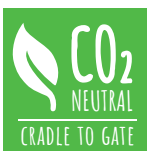

Odpovídá požadavkům ISO 14044, potvrzeno nezávislým institutem C7 Consult, opírajícího se o rozhraní systému "cradle to gate"



1 razítko =
2 designy
ImageCard™



Dřevěné rukojeti řady Classic Green Line jsou certifikovány značkou FSC® (Forest Stewardship Council®)



Ministerstvo životního prostředí Rakouské republiky zapůjčilo rakouskou značku ochrany životního prostředí *



V rámci certifikace ISO 14001 byla řada COLOP Green Line auditována

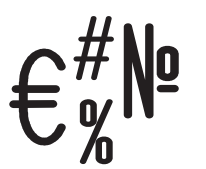

Pásy s jednotlivými znaky vhodnými pro různé modely

* Platí pro výrobky s inkoustovým polštářkem černé, červené a zelené barvy. Balení: carton box.



Mirka Maršálková
 Atletická 632
 360 01 Karlovy Vary

14 x 38 mm

	Printer 20 Green Line		
	14 x 38 mm	Otisk - rozměr	Balení
	Barva	E/20	Polštářek
4		Doporučený počet řádek	



Restaurace U JELENA
 Marek Hrdlička
 353 01 Mariánské Lázně
 tel. 354 685 648
 e-mail: restaurace.jelen@iol.cz

18 x 47 mm

	Printer 30 Green Line		
	18 x 47 mm	Otisk - rozměr	Balení
	Barva	E/30	Polštářek
5		Doporučený počet řádek	



Zakázkové krejčovství
YOUNG STYLE
 Jarní 356, 685 43 Počernice
 tel. 368 562 489

23 x 59 mm

	Printer 40 Green Line		
	23 x 59 mm	Otisk - rozměr	Balení
	Barva	E/40	Polštářek
6		Doporučený počet řádek	



Cestovní kancelář
Evropa
 Jesenická 86
 468 21 Kralovice
 tel. 604 567 890

30 x 69 mm

	Printer 50 Green Line		
	30 x 69 mm	Otisk - rozměr	Balení
	Barva	E/50	Polštářek
7		Doporučený počet řádek	



Mirka Maršálková
 Atletická 632
 360 01 Karlovy Vary

14 x 38 mm

	Pocket Stamp Plus 20 Green Line		
	14 x 38 mm	Otisk - rozměr	Balení
	Barva	E/PSP20	Polštářek
4		Doporučený počet řádek	



Restaurace U JELENA
 Marek Hrdlička
 353 01 Mariánské Lázně
 tel. 354 685 648
 e-mail: restaurace.jelen@iol.cz

18 x 47 mm

	Pocket Stamp Plus 30 Green Line		
	18 x 47 mm	Otisk - rozměr	Balení
	Barva	E/PSP30	Polštářek
5		Doporučený počet řádek	



Zakázkové krejčovství
YOUNG STYLE
Jarní 356, 685 43 Počernice
tel. 368 562 489

23 x 59 mm



Pocket Stamp Plus 40 Green Line

	Otisk - rozměr		Balení
	Barva		Polštářek
	Doporučený počet řádek		



12. 11. 2032



Printer S 220 Green Line

	Barva		Balení
	Datum - výška		Polštářek



1 2 3 4 5 6



Printer S 226 Green Line

	Barva		Polštářek
	Číslo - výška		Volitelné: Speciální znaky
	Balení		



KOMERČNÍ BANKA a.s.
12. 11. 2032
schválil:

24 x 45 mm



Printer S 260 Green Line

	Otisk - rozměr		Balení
	Barva		Polštářek
	Datum - výška		Volitelné: Polštářek (dvoubarevný)
	Doporučený počet řádek		



ZAPLACENO
12. 11. 2032

24 x 45 mm

L1

DOŠLO
12. 11. 2032

L2

VYŘÍZENO
12. 11. 2032

L3



Printer S 260L Green Line

	Otisk - rozměr		Balení
	Barva		Volitelné: Polštářek
	Datum - výška		Polštářek (dvoubarevný)
	Doporučený počet řádek		

* obsahuje řádek pro datum



Roosewelta 2130, 436 01 Litvínov

30 x 45 mm

70%	2300 Green Line		
	30 x 45 mm	Otisk - rozměr	Balení
	7	Doporučený počet řádek	Polštářek



30 x 45 mm

70%	2360 Green Line		
	30 x 45 mm	Otisk - rozměr	Balení
	4 mm	Datum - výška	Polštářek
	5*	Doporučený počet řádek	Polštářek (dvoubarevný)



37 x 58 mm

75%	2600 Green Line		
	37 x 58 mm	Otisk - rozměr	Balení
	8	Doporučený počet řádek	Polštářek

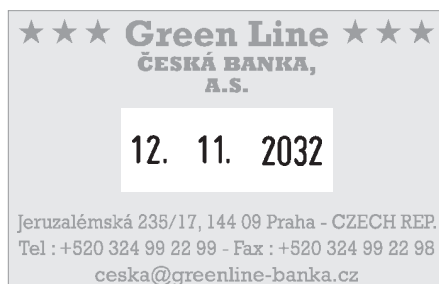

37 x 58 mm

70%	2660 Green Line		
	37 x 58 mm	Otisk - rozměr	Balení
	4 mm	Datum - výška	Polštářek
	7*	Doporučený počet řádek	Polštářek (dvoubarevný)





Náhradní polštářky

Kvalitní díly, které dělají rozdíl



COLOP náhradní polštářky jsou vyvinuty a vyráběny speciálně pro COLOP samobarvící razítka - perfektní kombinace pro perfektní otisky.



Čistší a jednodušší
výměna náhradního
polštářku



Vysoká kvalita použité
barvy:

- zaručují stálost dokumentu
- barvy nejsou toxické
- mají nevysychající složení



Ostré a čisté otisky
pouze s originálním
COLOP polštářkem



K dispozici je také:
2-barevný otisk
v červené a modré
barvě

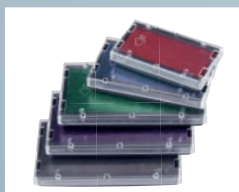

K dispozici
v 5 standardních
barvách



Colop Náhradní polštářky



Pro výrobu polštářků do samobarvicích razítek COLOP® se používají razítkové barvy, které jsou odzkoušeny a certifikovány jako dokumentní barvy podle DIN (Deutsche Industrie Norm) ISO 14145-2



Nenapouštět barvou !



Balení

Náhradní polštářky



 E/05	Printer 05	 E/45	Printer 45	 E/R45	Classic R 2045 6 Classic R 2045 UZ - "12/24-Hodin"
 E/10	Printer 10 Printer C 10 Mini-Dater S 120 Mini-Folio S 126 Mini-Info S 120/W Mini-Dater S 160	 E/50	Printer 50 Printer C 50	 E/R50	Printer R 50 Printer R 50-Dater
 E/12	Mini-Print S 110 Mini-Folio S 120/13 Mini Info-Dater S 120/WD Mini-Dater S 120/DD Mini-Dater S 120/P Mini-Dater S 160/DD	 E/52	Printer 52 Printer 52-Dater	 E/Oval 44	Printer Oval 44
 E/15	Printer 15	 E/53	Printer 53 Printer 53-Dater	 E/Oval 55	Printer Oval 55 Printer Oval 55-Dater
 E/20	Printer 20 Printer C 20	 E/54	Printer 54 Printer 54-Dater	 E/T 45	Printer T 45 Printer T 45-Dater
 E/25	Printer 25	 E/55	Printer 55 Printer 55-Dater	 E/Q 12	Printer Q 12
 E/30	Printer 30 Printer C 30	 E/60	Printer 60 Printer C 60 Printer 60-Dater	 E/Q 17	Printer Q 17
 E/35	Printer 35 Printer 35-Dater	 E/R 12	Printer R 12	 E/Q 20	Printer Q 20
 E/38	Printer 38 Printer 38-Dater	 E/R 17	Printer R 17	 E/Q 24	Printer Q 24 Printer Q 24-Dater
 E/40	Printer 40 Printer C 40	 E/R 24	Printer R 24 Printer R 24-Dater	 E/Q 30	Printer Q 30 Printer Q 30-Dater
		 E/R 30	Printer R 30 Printer R 30-Dater	 E/Q 43	Printer Q 43 Printer Q 43-Dater
		 E/R 40	Printer R 40 Printer R 40-Dater Printer R 40-Dater - "12/24-Hodin"		Printer S 200 Printer S 260 Printer S 220 Printer S 220/W Printer S 226 Printer S 226/P
		 E/R 45	Printer R 45 Printer R 45-Dater Classic R 2045	 E/200	

Náhradní polštářky



E/R 2040	Expert R 3040 Expert R 3040-Dater
E/2100	Classic 2100 Classic 2100/3 Classic 2100/4 Classic 2100/W Classic 2106 Classic 2106/P Classic 2160 Expert 3100 Expert 3160
E/2300	Classic 2300 Classic 2360 Classic 2000/5 Classic 2006 Expert 3300 Expert 3360 Office S 300 Office S 360
E/3400	Expert 3400
E/2600	Classic 2400 Classic 2460 Classic 2008 Classic 2010 Classic 2000/P Classic 2000/WD Classic 2600 Classic 2660 Classic 2008/P Classic 2010/P Expert 3600 Expert 3660 Office S 400 Office S 600 Office S 608 Office S 608/P Office S 610 Office S 610/P Office S 660
E/3700	Expert 3700
E/2800	Classic 2800 Classic 2860 Expert 3800 Expert 3860
E/3900	Expert 3900 Expert 3960 Expert 3960 S3 / S4 Expert 3960 Dvoudatum

E/Pocketstamp 20°	Pocket Stamp 20
E/Pocketstamp 30°	Pocket Stamp 30 Pocket Stamp Oval 30
E/Pocketstamp 25°	Pocket Stamp Q 25 Pocket Stamp R 25
E/Pocketstamp R30°	Pocket Stamp R 30
E/Pocketstamp R40°	Pocket Stamp R 40
E/Minipocket°	Mini Pocket Stamp
E/PSP 20°	Pocket Stamp Plus 20
E/PSP 30°	Pocket Stamp Plus 30
E/PSP 40°	Pocket Stamp Plus 40

Dvoubarevné náhradní polštářky



E/200/2	Printer S 260 Printer S 260/L Printer S 260/RL Printer S 226/P
E/R 30/2	Printer R 30
E/R 30 Dater/2	Printer R 30-Dater
E/R 40/2	Printer R 40
E/R 40/1 Dater/2	Printer R 40-Dater
E/R 45 Dater/2	Printer R 45-Dater Classic R 2045 6 Classic R 2045 UZ - "12/24-Hodin"
E/Q 43/2	Printer Q 43-Dater
E/R 50/2	Printer R 50
E/R 50 Dater/2	Printer R 50-Dater
E/53/2	Printer 53-Dater
E/54/2	Printer 54-Dater
E/55/2	Printer 55-Dater
E/35/2	Printer 35-Dater
E/Q 30 Dater/2	Printer Q 30-Dater

Dvoubarevné náhradní polštářky



E/38/2	Printer 38-Dater
E/R 2040/2	Expert R 3040-Dater
E/2100/2	Classic 2160 Classic 2160/RL Classic 2106/P Expert 3160
E/2300/2	Classic 2360 Classic 2006/P Expert 3360 Office S 360 Office S 360/RL
E/2600/2	Classic 2460 Classic 2660 Expert 3660 Office S 660
E/2800/2	Classic 2860 Expert 3860
E/3900/2	Expert 3960

Dvoubarevné náhradní polštářky



E/10/2	Mini-Dater S 160 Mini-Dater S 160/L
--------	--

Dvoubarevné náhradní polštářky



E/12/2	Mini-Dater S 120/WD Mini-Dater S 120/P
--------	---

Dvoubarevné náhradní polštářky



E/20/S3	Printer 20
E/30/S3	Printer 30
E/40/S3	Printer 40
E/50/S3	Printer 50

Náhradní náplň do propisovací tužky

D1	StampWriter
----	-------------

** není CO₂ neutrální

* Filcový polštářek

Všechny náhradní polštářky jsou k dispozici také ve filcovém provedení s výjimkou polštářků označených tímto symbolem *. Filcové podušky jsou určeny pro použití speciálních barev, a to zejména pro razítkové barvy na bázi oleje nebo rozpouštědla jako je například rychleschnoucí barva COLOP 802.

Barevné polštářky do jiných modelů

COLOP nabízí široký sortiment barevných polštářků pro razítka jiných výrobců. Pro bližší informace nás kontaktujte.



Pásková razítka

Tradice a zaručená kvalita



Tradiční razítka s profilovanými pásky pro použití se separátními razítkovacími poduškami. K dispozici jako datumová nebo číslovací razítka.



Ekonomická a funkční - k dispozici řada různých velikostí razítek i znaků



Robustní kovová konstrukce zaručuje u páskových razítek dlouhodobou životnost

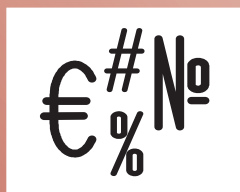

U většiny modelů jsou k dispozici speciální znaky



Ergonomické provedení rukojeti pro komfortní manipulaci



INVENTURA 1 2. NOV. 2032

VYBRÁNO ULOŽENO OBJEDNÁNO ODESLÁNO UPOMÍNKA VYŘÍZENO ZAPLACENO ZAÚČTOVÁNO D O Š L O FAKTUROVÁNO INVENTURA KONTROLOVÁNO

04000/WD



Datum / Text
- výška



Balení



04000

1 2. 11. 2032

1 2. 11. 2032
1 2. LIS. 2032

03000 / 03000 SD



Datum - výška



Balení

04000 / 04000 SD



Datum - výška



Balení



07000

12. 11. 2032

1 2. 11. 2032

1 2. 11. 2032

1 2. 11. 2032

1 2. 11. 2032

1 2. 11. 2032

05000



Datum - výška



Balení

07000



Datum - výška



4

Balení

09000



Datum - výška



4

Balení

12000



Datum - výška



2

Balení

15000



Datum - výška



2

Balení

18000



Datum - výška



2

Balení

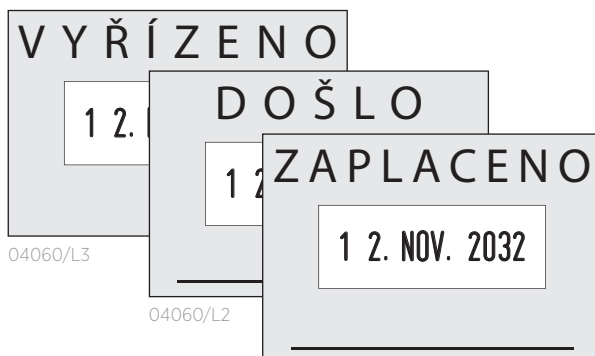

04060/L3

04060/L2

30 x 45 mm

04060/L1

04060/L	
30 x 45 mm	Otisk - rozměr
4 mm	Datum - výška
	Balení



07010

03010

1	2	3	4	5	6	7	8	9	0	1	2
03004	03006	03008	03010	03012							

Čísła - výška: 3 mm

1	2	3	4	5	6	7	8	9	0	1	2
04004	04006	04008	04010	04012							

Čísła - výška: 4 mm

1	2	3	4	5	6	7	8	9	0	1	2
05004	05006	05008	05010	05012							

Čísła - výška: 5 mm

1	2	3	4	5	6	7	8	9	0	1	2
07004	07006	07008	07010	07012							

Čísła - výška: 7 mm

1	2	3	4	5	6	7	8	9	0	1	2
09004	09006	09008	09010	09012							

Čísła - výška: 9 mm

1	2	3	4	5	6	7	8	9	0	1	2
12004	12006	12008	12010	12012							

Čísła - výška: 12 mm

1	2	3	4	5	6	7	8	9	0	1	2
15004	15006	15008	15010	15012							

Čísła - výška: 15 mm

1	2	3	4	5	6	7	8	9	0	1	2
18004	18006	18008	18010	18012							

Čísła - výška: 18 mm

Číslovačky - kombinace písmeno / číslo	
Velikost číslic 3, 4, 5, 7, 9, 12, 15, 18 mm. Počet pásků na razítku 4, 6, 8, 10 a 12.	
Obsah na pásku: 0 - 9 , / , - . Obsah pásku: pásek s písmeny A - M nebo pásek s písmeny N - Z.	
Kombinace s písmeny nebo čísly budou vyrobeny na základě dohody.	
	Volitelné: Speciální znaky

Pásek	Pásek "Standard"	Pásek "Euro"	Pásek "kg"	Pásek "c"	Pásek "x"	Pásek "1/4"	Pásek "A-M"	Pásek "N-Z"
Pásek obsahuje čísla 0-9 včetně výše uvedených speciálních znaků.	0-9	0-9	0-9	0-9	0-9	0-9	Pásek obsahuje všechny písmena od A-M	Pásek obsahuje všechny písmena od N-Z
	/	№	kg	,	/	¼		
	-	€	%	F	-	½	bez speciálních znaků a číslic	
	.	#	/	¢	x	¾		
		\$						

Následující výrobky mohou obsahovat pozice s výše uvedenými pásky podle Vašich požadavků:

Výrobek	Výška písma	Počet pásků	Vzor otisku	
S 200	S 226 SZ	4 mm	6	2 4 , 5 0 %
	S 226/P SZ	4 mm	6	€ 9 0 , 2 0
CLASSIC LINE	2106 SZ	4 mm	6	# 5 8 9 4 2
	2106/P SZ	4 mm	6	4 5 4 , 5 kg
	2008 SZ	5 mm	8	№ 8 0 7 / 1 2 4
	2008/P SZ	5 mm	8	A B - 5 9 0 1 3
	2010 SZ	5 mm	10	S A 1 0 0 1 0 0 4 5
	2010/P SZ	5 mm	10	\$ 2 8 , 6 5 3 , 4 6
PÁSKOVÁ RAZÍTKA	03000 SZ	3 mm	4, 6, 8, 10, 12	# 2 6 7 9 / 4 6 - 4 6 7 <small>03004 03006 03008 03010 03012</small>
	04000 SZ	4 mm		7 6 9 4 8 2 4 6 5 1 M N <small>04004 04006 04008 04010 04012</small>
	05000 SZ	5 mm		A 6 4 6 - 6 7 6 / 4 4 2 <small>05004 05006 05008 05010 05012</small>
	07000 SZ	7 mm		0 0 0 0 4 6 6 7 , 8 8 kg <small>07004 07006 07008 07010 07012</small>
	09000 SZ	9 mm		0 C 0 0 0 0 8 9 0 / 0 9 <small>09004 09006 09008 09010 09012</small>
	12000 SZ	12 mm		1 , 2 x 0 , 8 x 1 , 5 M <small>12004 12006 12008 12010 12012</small>
	15000 SZ	15 mm		№ 4 7 9 0 / 0 8 8 - 6 3 <small>15004 15006 15008 15010 15012</small>



P 700/10
25 x 55 mm

12 NOV 2032

P 700/11
35 x 50 mm

12 NOV 2032

P 700/12
35 x 55 mm

12 NOV 2032

P 700/13
35 x 60 mm

12 NOV 2032

P 700/14
35 x 70 mm

12 NOV 2032

P 700/15
40 x 54 mm

12 NOV 2032

P 700/16
40 x 60 mm

12 NOV 2032

P 700/33
35 x 45 mm

12 NOV 2032

12 NOV 2032

P 700/24
45 x 65 mm

12 NOV 2032

P 700/18
50 x 70 mm

P 700/32
51 x 51 mm

12 NOV 2032

P 700/19 - Ø 51 mm
P 700/34 - Ø 44 mm

12 NOV 2032

P 700/22/oval - 44 x 67 mm

12 NOV 2032

P 700



Datum - výška



Balení

Deska - rozměry

P 700/10	25 x 55 mm
P 700/33	35 x 45 mm
P 700/11	35 x 50 mm
P 700/12	35 x 55 mm
P 700/13	35 x 60 mm
P 700/14	35 x 70 mm
P 700/32	51 x 51 mm
P 700/15	40 x 54 mm
P 700/16	40 x 60 mm
P 700/24	45 x 65 mm
P 700/18	50 x 70 mm
P 700/34	Ø 44 mm
P 700/19	Ø 51 mm
P 700/22/oval	44 x 67 mm

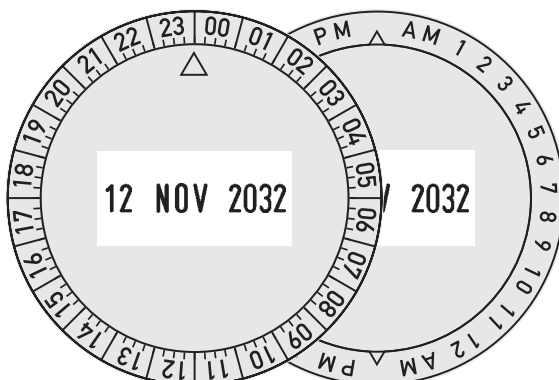

P 700/S5
35 x 54 mm

12 NOV 2032

12 NOV 2032

P 700/S6
35 x 54 mm

P 700/S3
35 x 75 mm

12 NOV 12 NOV 2032

P 700/S4
35 x 75 mm

P 700/S2
90 x 55 mm

12 NOV 2032

12 NOV 2032

P 700/S8
90 x 55 mm

12 NOV 2032

P 700/S7
55 x 65 mm

P 700/S1
100 x 100 mm

12 NOV 2032

P 700/S9
120 x 120 mm

P 700 s časovou deskou

	P 700/UZ/12H		Datum - výška
	P 700/UZ/24H		Balení

P 700 Speciální desky

	Datum - výška		Balení
--	---------------	--	--------

Speciální deska - rozměry

P 700/S1	100 x 100 mm
P 700/S2	90 x 55 mm
P 700/S3	35 x 75 mm
P 700/S4	35 x 75 mm
P 700/S5	35 x 54 mm
P 700/S6	35 x 54 mm
P 700/S7	55 x 65 mm
P 700/S8	90 x 55 mm
P 700/S9	120 x 120 mm

Další speciální desky a pozice s datem na vyžádání.



Numrex 4



Číslo - výška



Balení

Numrex 5



Číslo - výška



Balení

Numrex 6



Číslo - výška



Balení

Další speciální velikosti a modely na vyžádání



Numrex 4



Numrex 5



Numrex 6



Swing Stamp



Swing Stamp 140/200



Swing Stamp 200/260



Balení



Razítkové barvy a podušky

Pouze originál zaručí nejlepší kvalitu



Vhodné pro samonamáčecí razítka a pásková razítka - COLOP barvy jsou určeny na různé materiály a vhodné podušky v několika variantách a velikostech.



COLOP standardní barvy jsou certifikované. Výběr zahrnuje UV barvy, archivní a rychleschnoucí barvy



Colop razítkové podušky jsou stabilní, zhotovené z plastu nebo kovu



Extra velké formáty vhodné pro všechny typy razítkových barev. Speciálně vhodné pro rychleschnoucí barvy



Několik razítkových barev na různé materiály



* pouze černý inkoust

Razítková barva 801

	Barva		Obsah
	Balení 25 ml		Balení 250 ml

Razítková barva na bázi vody

Vhodné pro gumové a polymerové textové desky

Použití: na všechny savé materiály



Razítková barva 810

	Barva		Obsah
	Balení		

Razítková barva na bázi vody

Vhodné pro gumové a polymerové textové desky

Použití: na všechny savé materiály



Rychleschnoucí barva 802

	Barva		Obsah
	Balení 25 ml		Balení 250 ml

Barva na bázi rozpouštědla pro filcové podušky

Vhodné pro gumové textové desky

Použití: na všechny savé i nesavé materiály kromě PE/PP



UV-barva 804

	Barva		Obsah
	Balení 25 ml		Balení 250 ml

Barva pro standardní a filcové polštářky, viditelná pod ultrafialovým světlem

Vhodné pro gumové a polymerové textové desky

Použití: na všechny savé materiály



Archivní barva 805

	Barva		Obsah
	Balení 25 ml		Balení 250 ml

Barva na bázi oleje pro standardní a filcové podušky

Vhodné pro gumové textové desky

Použití: na všechny savé materiály

Další speciální barvy na vyžádání.



Rychleschnoucí barva Premium 809

	Barva		Obsah
	Balení 25 ml		Balení 250 ml
Barva na bázi rozpouštědla pro filcové podušky			
Vhodné pro gumové textové desky			
Použití: na všechny savé i nesavé materiály. Žádný nebezpečný náklad.			



		Razítkové podušky	
			Rozměr Micro 1*: 50 x 90 mm
			Rozměr Micro 2*: 70 x 110 mm
			Rozměr Micro 3: 90 x 160 mm
			Balení
			Barva



		Razítkové podušky M	
			Rozměr Micro M1: 50 x 90 mm
			Rozměr Micro M2: 70 x 110 mm
			Barva
			Balení



		Razítkové podušky TOP PAD	
			Rozměr Top Pad 160/220: 160 x 220 mm
			Rozměr Top Pad 240/310: 240 x 310 mm
			Barva
			Balení



Reliéfní kleště

Moderní
a praktický design



Colop reliéfní kleště zanechají dojem impozantního tisku, jsou kombinací vyváženého designu a optimální funkčnosti.



Snadné použití pro lehké ražení papíru - vhodné také do malých rukou



Pojistka poskytuje absolutní spolehlivost a snadné ovládání



Držák a podstavec jsou potaženy měkkou gumou. To umožňuje pohodlné ražení a zaručuje stabilitu



COLOP reliéfní kleště mohou být dodány buď s plastovou nebo kovovou deskou



Konstrukce a speciální tvar chromovaných dílů dodávají vysokovou kvalitu a pevnost.





Součástí je atraktivní a kompaktní ochranné pouzdro vhodné pro přepravu



Ø 41 mm

Reliéfní kleště



 Otisk - rozměr
 
 Balení



 * pouzdro case 49 x 136 x 90 mm



Ø 51 mm

Reliéfní kleště



 Otisk - rozměr
 
 Balení



 * pouzdro case 49 x 136 x 90 mm



25 x 50 mm

Reliéfní kleště

 Otisk - rozměr
 
 Balení

 * pouzdro 49 x 136 x 90 mm



Materiál na výrobu textové desky pro reliéfní kleště

 A5
 
 1,5 mm

Samolepící etikety pro reliéfní kleště

 Ø 55 mm
 
 250 ks / role

 Barva

Lasero­vá guma



Standardní lasero ­ vá guma		
	Velikost A4	 Tvrdost 55 Shore A (Economy bez zápachu)
	Tvrdost 60 Shore A	 Balení
	2,3 mm	

Photopolymer



Photopolymer VX55	
	1 kg / 2 kg / 18 kg
Vymývací roztok	
	5 l
Protipěnový roztok	
	1 l
Imagepac sůl na dosvícení	
	350 g

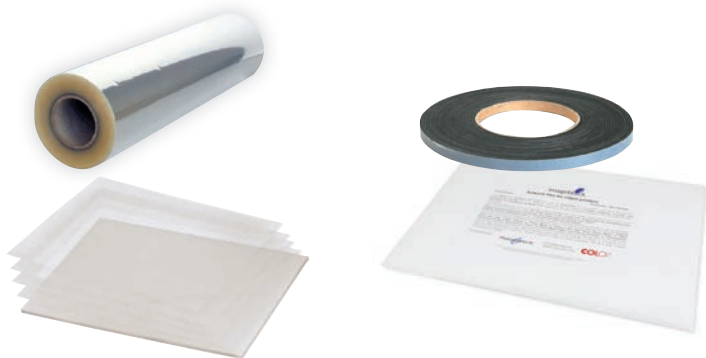

Krycí fólie		
	A3, A4, A5	 315 mm x 180 m /role
	500 mm x 180 m /role	 200 mm x 50 m /role
Nosná fólie		
	A3, A4, A5	 100 listů/1 balení
Pěnový mantinel		
	2,5 mm x 8 mm x 30 m	
Imageblack Film		
	A4	 50 listů/1 balení

Imagepac

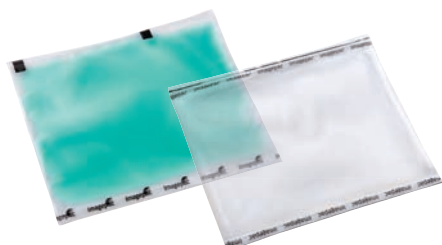

Imagepac XTRA A4	2,3 mm	5 ks
Imagepac XTRA A5	2,3 mm	10 ks
Imagepac XTRA A7	2,3 mm	10 ks
Imagepac XTRA A8	2,3 mm	20 ks

Imagepac	Tloušťka	Balení
Imagepac A7	2,3 mm	10 ks
Imagepac A8	2,3 mm	20 ks

